

ALUHAL



ALU HAL

De Alu hal is een vrijstaande, aluminium tentconstructie, met een breedte van: 8, 12, 15, 20 of 25 meter. De lengte is onbeperkt. Verlenging is mogelijk met eenheden van 5 meter.

Dit tentconcept kent een modulaire opbouw en kenmerkt zich door een vrije overspanning, een royale zijwandhoogte en harde PVC- zijwandpanelen. De panelen kunnen uiteraard naar keuze worden vervangen door bijvoorbeeld luxe deurpartijen, nooddeuren, fraaie rookglas panelen of PVC- gordijnen voorzien van decoratieve boogramen. Alu hallen van De Boer zijn vervaardigd uit een solide, aluminium constructie, voorzien van een ijzersterke en brandvrije PVC- gevel en dakbedekking. De opbouw gaat razendsnel. Natuurlijk is deze Alu hal bestand tegen alle weersomstandigheden.

DE IDEALE OPLOSSING VOOR ELK RUIMTEPROBLEEM

De moderne Alu hallen van De Boer zijn zogenaamde vrijstaande constructies en kunnen bijna op elk terrein worden neergezet. Dit tenttype biedt u een uiterst efficiënte ruimte. Door zijn rechthoekige vorm kunnen Alu hallen van De Boer multifunctioneel worden gebruikt. Bijvoorbeeld voor feesten, tentoonstellingen, beurzen, bedrijfsfeesten, autoshow's, tijdelijke winkels of opslagruimte, voor de overkapping van een bouwproject en nog veel meer. Vaak worden Alu hallen van uiteenlopende breedtes met elkaar gecombineerd. Dit is mogelijk doordat de tenten, net als alle andere constructies van De Boer, onderling koppelbaar zijn. Daar waar veel ruimte efficiënt onder dak moet, is de Alu hal van De Boer een logische en kosten- effectieve oplossing.

COMFORTABEL EN DEGELIJK

De door De Boer ontwikkelde en gepatenteerde dakzeil afspanning houdt het dakzeil onder alle omstandigheden volledig strak. Dit voorkomt hinderlijk klapperen en andere bijgeluiden. Ook om die reden is het aangenaam toeven in een De Boer Alu hal.

Door de harde PVC- zijwandpanelen ontstaat een comfortabele ruimte, die ook klimatologisch perfect kan worden beheerst. Elke Alu hal heeft aan de kopgevels een uniek, door De Boer zelf ontwikkeld systeem ten behoeve van natuurlijke ventilatie. Voor de aankleding en inrichting biedt De Boer u een breed scala aan opties.



DEGELIJKHEID EN VEILIGHEID

Kenmerkend voor alle De Boer accommodaties is de degelijkheid en de veiligheid van alle gebruikte materialen en constructies. Tentconstructies voldoen aan strenge Europese eisen waaronder de Duitse DIN- normen. Alle materialen voldoen aan de hoogste Europese normen voor brandveiligheid. Alle accommodaties zijn absoluut stormvast. Daarmee zorgt De Boer niet alleen voor een stijlvol onderkomen maar ook voor een zorgeloze gastvrijheid.

De Boer Tenten n.v. / Chapiteaux s.a.
Prins Boudewijnlaan 24 C,
B 2550 Kontich
België/Belgique

Telefoon +32 (0) 3 449 79 09
Fax +32 (0) 3 844 40 88
www.deboer.com
sales.be@deboer.com

Specificaties kunnen zonder melding worden veranderd.
Rechten bij De Boer Tenten n.v. / Chapiteaux s.a..

ALU HAL



ALU HAL



DE BOER COVERS ALL

ALU HAL

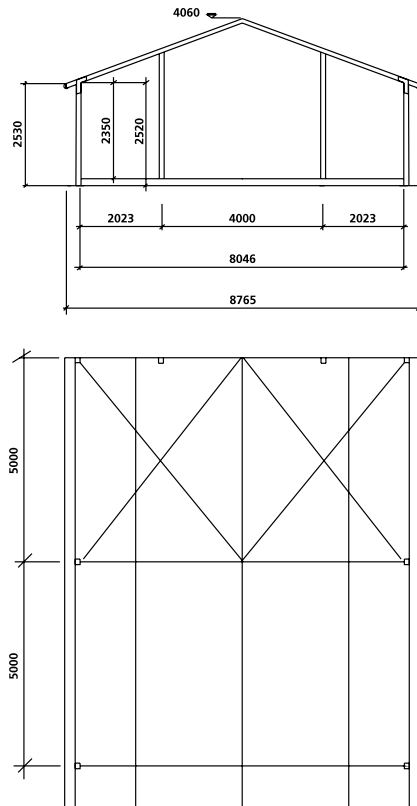

ALU HAL A08/ 250/ 5

ZIJPANELEN	DAKZEILEN	GEVELS
Wit	Wit/ opaque (lichtdoordringbaar)	Wit/ opaque (lichtdoordringbaar)
Wit	Wit	Wit

Indien gewenst, kan de draagkracht van de vloer worden verhoogd (plaatvloer 800/ 1000 kg en cassettevloer 600/ 700 kg)

Constructie leverbaar	Met en zonder vloer	TECHNISCHE SPECIFICATIES	
Draagkracht vloer	500 kg/m ²	Dakhelling	20°
Koppelbaar met overige DB constructies	Ja	Zijkant hoogte	2.530
Aan te sluiten op bestaande gebouwen	Ja	Nokhoogte	4.060
Velum beschikbaar	Ja	Windlast	0,50KN/m ²
Wandstoffering/ volants en zandlopers beschikbaar	Ja	Sneeuwlast	0KN/m ²
Portaalspanten beschikbaar	Ja	Kolom/staander	120x120
Montage mogelijkheden voor:		Afspanning	Oprolbuis
- Luxe kunststofdeur	Ja	Dakoverstek	Ja
- Luxe pushbar/ glasdeur	Ja	Statisch berekend	Ja
- Rookglasramen	Ja	T.U.V.	Ja
- Slotdeur	Ja	Geldig bouwboek	Ja
- Nooddeur	Ja		

ALU HAL

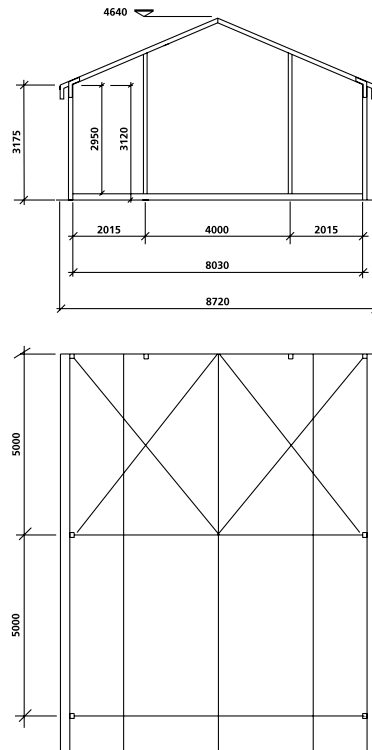

ALU HAL A08/ 325/ 5

ZIJPANELEN	DAKZEILEN	GEVELS
Wit	Wit/ opaque (lichtdoordringbaar)	Wit/ opaque (lichtdoordringbaar)
Wit	Wit	Wit
Indien gewenst, kan de draagkracht van de vloer worden verhoogd (plaatvloer 800/ 1000 kg en cassettevloer 600/ 700 kg)		

Constructie leverbaar	Met en zonder vloer	TECHNISCHE SPECIFICATIES	
Draagkracht vloer	500 kg/m ²	Dakhelling	20°
Koppelbaar met overige DB constructies	Ja	Zijkant hoogte	3.175
Aan te sluiten op bestaande gebouwen	Ja	Nokhoogte	4.640
Velum beschikbaar	Ja	Windlast	0,50KN/m ²
Wandstoffering/ volants en zandlopers beschikbaar	Ja	Sneeuwlast	0KN/m ²
Portaalspanten beschikbaar	Ja	Kolom/staander	120x120
Montage mogelijkheden voor:		Afspanning	Oprolbuis
- Luxe kunststofdeur	Ja	Dakoverstek	Ja
- Luxe pushbar/ glasdeur	Ja	Statisch berekend	Ja
- Rookglasramen	Ja	T.U.V.	Ja
- Boogramen	Ja	Geldig bouwboek	Ja
- Slotdeur	Ja		
- Nooddeur	Ja		
- Kantgordijnen	Ja		

ALU HAL

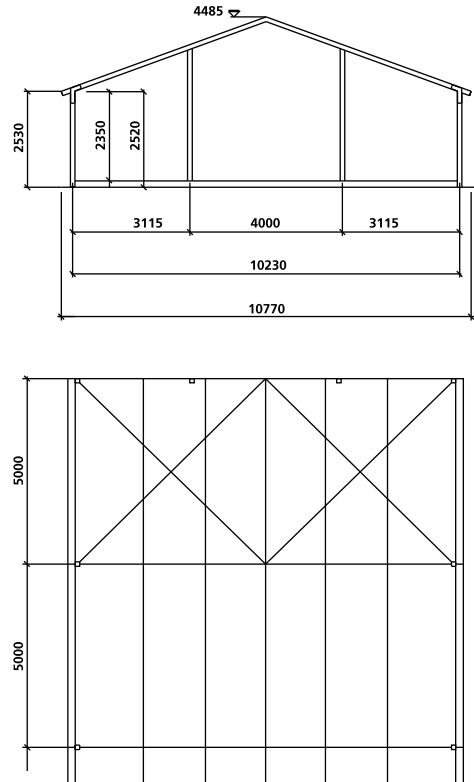

ALU HAL A10/250/ 5

ZIJPANELEN	DAKZEILEN	GEVELS
Wit	Wit/ opaque (lichtdoordringbaar)	Wit/ opaque (lichtdoordringbaar)
Wit	Wit	Wit

Indien gewenst, kan de draagkracht van de vloer worden verhoogd (plaatvloer 800/ 1000 kg en cassettevloer 600/ 700 kg)

Constructie leverbaar	Met en zonder vloer	TECHNISCHE SPECIFICATIES	
Draagkracht vloer	500 kg/m ²	Dakhelling	20°
Koppelbaar met overige DB constructies	Ja	Zijkant hoogte	2.530
Aan te sluiten op bestaande gebouwen	Ja	Nokhoogte	4.485
Velum beschikbaar	Ja	Windlast	0,50KN/m ²
Wandstoffering/ volants en zandlopers beschikbaar	Ja	Sneeuwlast	0KN/m ²
Portaalspanten beschikbaar	Ja	Kolom/staander	120x120
Montage mogelijkheden voor:		Afspanning	Oprolbuis
- Rookglasramen	Ja	Dakoverstek	Ja
- Luxe kuststofdeur	Ja	Statisch berekend	Ja
- Luxe pushbar/ glasdeur	Ja	T.U.V.	Ja
- Nooddeur	Ja	Geldig bouwboek	Ja
- Slotdeur	Ja		
- PVC-boogramen	Ja		
- PVC-kop- en zijgordijnen	Ja		

ALU HAL

A10_400_5

ZIJPANELEN	DAKZEILEN
Wit	Wit / Opaque (lichtondoordringbaar)

Indien gewenst kan de draagkracht van de vloer worden verhoogd (plaatvloer 800/1000 kg en cassettevloer 600/700 kg)

Constructie leverbaar	Met en zonder vloer
Draagkracht vloer	500kg/m ²
Koppelbaar met overige De Boer accommodaties	Ja
Aansluiting op bestaande gebouwen	Ja
Velum beschikbaar	Ja
Wandstoffering/volants en zandlopers beschikbaar	Ja
Montage mogelijkheden voor	
- Luxe kunststofdeur	Ja
- Luxe pushbar / glasdeur	Ja
- Rookglasramen	Ja
- Boogramen	Ja
- Afsluitbare deur	Ja
- Nooddeur	Ja

TECHNISCHE SPECIFICATIES

Dakhelling	18°
Zijwand hoogte	3770
Nokhoogte	5700
Windbelasting	0.50kN/m ²
Sneeuwbelasting	0kN/m ²
Kolom/staander	120x200
Dak afspansysteem	Unique roll-up system
Statische berekeningen	Ja
TüV	Ja

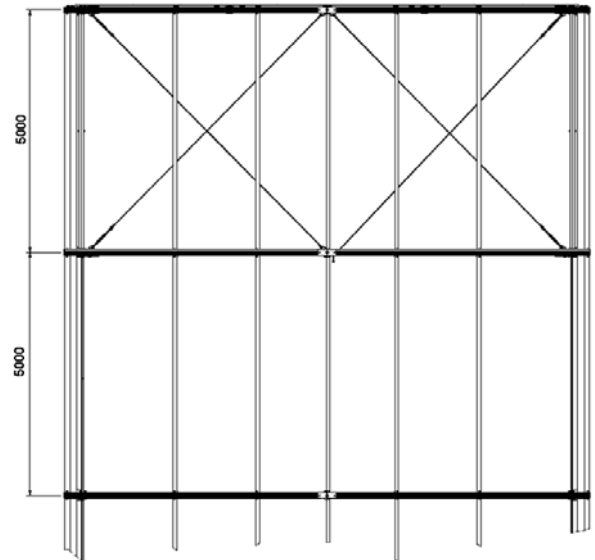
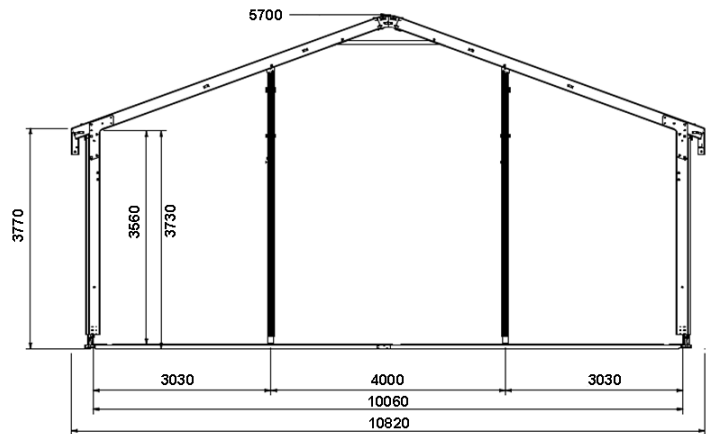

ALU HAL

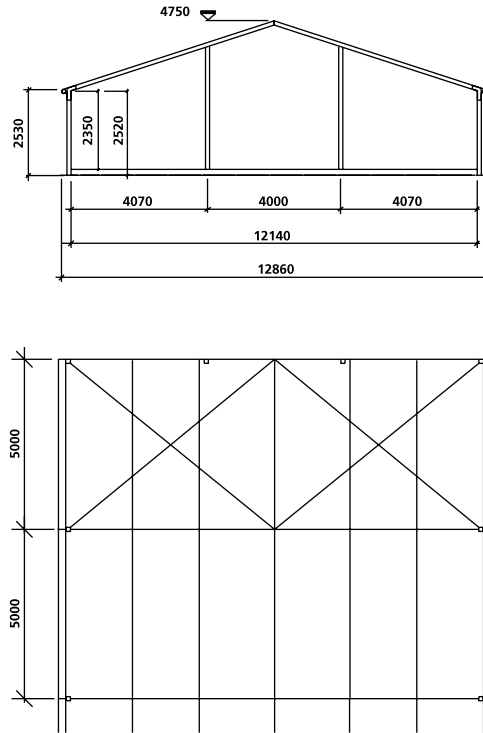

ALU HAL A12/ 250/ 5

ZIJPANELEN	DAKZEILEN	GEVELS
Wit	Wit/ opaque (lichtdoordringbaar)	Wit/ opaque (lichtdoordringbaar)
Wit	Wit	Wit

Indien gewenst, kan de draagkracht van de vloer worden verhoogd (plaatvloer 800/ 1000 kg en cassettevloer 600/ 700 kg)

Constructie leverbaar	Met en zonder vloer	TECHNISCHE SPECIFICATIES	
Draagkracht vloer	500 kg/m ²	Dakhelling	20°
Koppelbaar met overige DB constructies	Ja	Zijkant hoogte	2.530
Aan te sluiten op bestaande gebouwen	Ja	Nokhoogte	4.750
Velum beschikbaar	Ja	Windlast	0,50KN/m ²
Wandstoffering/ volants en zandlopers beschikbaar	Ja	Sneeuwlast	0KN/m ²
Portaalspanten beschikbaar	Ja	Kolom/staander	120x120
Montage mogelijkheden voor:		Afspanning	Oprolbuis
- Luxe kunststofdeur	Ja	Dakoverstek	Ja
- Luxe pushbar/ glasdeur	Ja	Statisch berekend	Ja
- Rookglasramen	Ja	T.U.V.	Ja
- Slotdeur	Ja	Geldig bouwboek	Ja
- Nooddeur	Ja		

ALU HAL

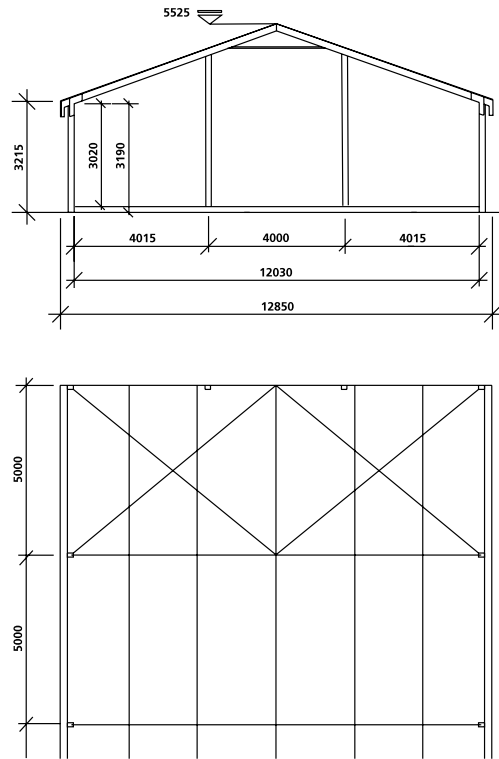

ALU HAL A12/ 325/ 5

ZIJPANELEN	DAKZEILEN	GEVELS
Wit	Wit/ opaque (lichtdoordringbaar)	Wit/ opaque (lichtdoordringbaar)
Wit	Wit	Wit
Indien gewenst, kan de draagkracht van de vloer worden verhoogd (plaatvloer 800/ 1000 kg en cassettevloer 600/ 700 kg)		

Constructie leverbaar	Met en zonder vloer	- Kantgordijnen	Ja
Draagkracht vloer	500 kg/m ²	TECHNISCHE SPECIFICATIES	
Koppelbaar met overige DB constructies	Ja	Dakhelling	18°
Aan te sluiten op bestaande gebouwen	Ja	Zijkant hoogte	3.215
Lichtdoordringbaar dakzeil beschikbaar	Ja	Nokhoogte	5.525
Velum beschikbaar	Ja	Windlast	0,50KN/m ²
Wandstoffering/ volants en zandlopers beschikbaar	Ja	Sneeuwlast	0KN/m ²
Portaalspanten beschikbaar	Ja	Kolom/staander	120x200
Montage mogelijkheden voor:		Afspanning	Oprolbuis
- Luxe kunststofdeur	Ja	Dakoverstek	Ja
- Luxe pushbar/ glasdeur	Ja	Statisch berekend	Ja
- Rookglasramen	Ja	T.U.V.	Ja
- Boogramen	Ja	Geldig bouwboek	Ja
- Slotdeur	Ja		
- Nooddeur	Ja		

ALU HAL

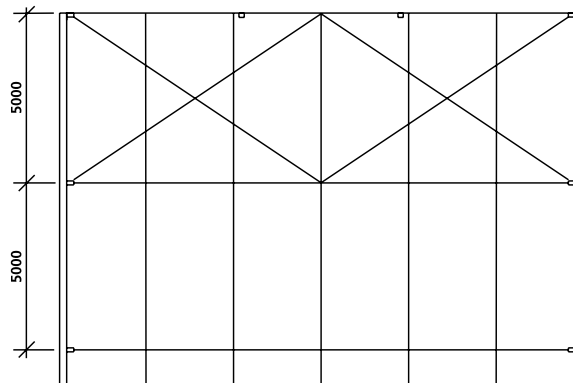
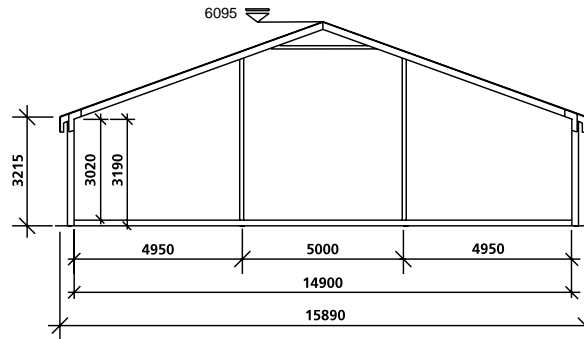

ALU HAL A15/ 325/ 5

ZIJPANELEN	DAKZEILEN	GEVELS
Wit	Wit/ opaque (lichtdoordringbaar)	Wit/ opaque (lichtdoordringbaar)
Wit	Wit	Wit

Indien gewenst, kan de draagkracht van de vloer worden verhoogd (plaatvloer 800/ 1000 kg en cassettevloer 600/ 700 kg)

Constructie leverbaar	Met en zonder vloer	- Kantgordijnen	Ja
Draagkracht vloer	500 kg/m ²	TECHNISCHE SPECIFICATIES	
Koppelbaar met overige DB constructies	Ja	Dakhelling	20°
Aan te sluiten op bestaande gebouwen	Ja	Zijkant hoogte	3.215
Lichtdoordringbaar dakzeil beschikbaar	Ja	Nokhoogte	6.095
Velum beschikbaar	Ja	Windlast	0,50KN/m ²
Wandstoffering/ volants en zandlopers beschikbaar	Ja	Sneeuwlast	0KN/m ²
Portaalspanten beschikbaar	Ja	Kolom/staander	120x200
Montage mogelijkheden voor:		Afspanning	Oprolbuis
- Luxe kunststofdeur	Ja	Dakoverstek	Ja
- Luxe pushbar/ glasdeur	Ja	Statisch berekend	Ja
- Rookglasramen	Ja	T.U.V.	Ja
- Boogramen	Ja	Geldig bouwboek	Ja
- Slotdeur	Ja		
- Nooddeur	Ja		

ALU HAL

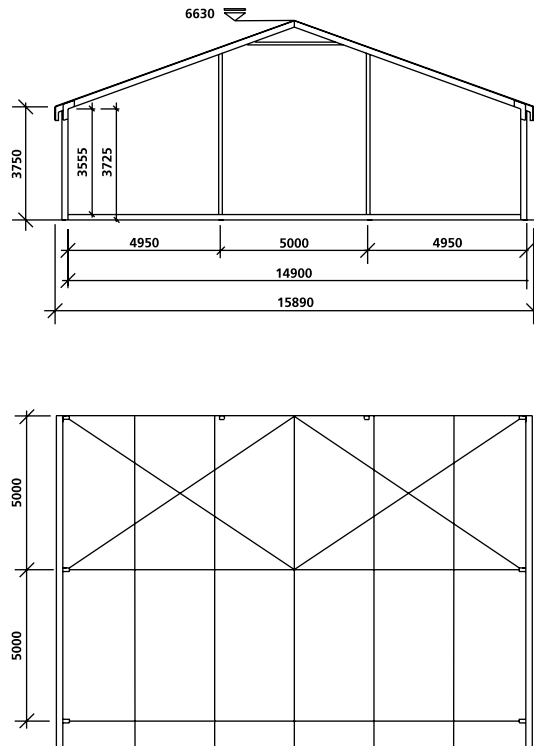

ALU HAL A15/ 375/ 5

ZIJPANELEN	DAKZEILEN	GEVELS
Wit	Wit/ opaque (lichtdoordringbaar)	Wit/ opaque (lichtdoordringbaar)
Wit	Wit	Wit

Indien gewenst, kan de draagkracht van de vloer worden verhoogd (plaatvloer 800/ 1000 kg en cassettevloer 600/ 700 kg)

Constructie leverbaar	Met en zonder vloer	TECHNISCHE SPECIFICATIES	
Draagkracht vloer	500 kg/m ²	Dakhelling	20°
Koppelbaar met overige DB constructies	Ja	Zijkant hoogte	3.750
Aan te sluiten op bestaande gebouwen	Ja	Nokhoogte	6.630
Lichtdoordringbaar dakzeil beschikbaar	Ja	Windlast	0,50KN/m ²
Velum beschikbaar	Ja	Sneeuwlast	0KN/m ²
Wandstoffering/ volants en zandlopers beschikbaar	Nee	Kolom/staander	120x200
Boogramen beschikbaar	Nee	Afspanning	Oprolbuis
Portaalspanten beschikbaar	Nee	Dakoverstek	Ja
Montage mogelijkheden voor:		Statisch berekend	Ja
- Luxe kunststofdeur	Ja	T.U.V.	Ja
- Luxe pushbar/ glasdeur	Ja	Geldig bouwboek	Ja
- Rookglasramen	Ja		
- Slotdeur	Ja		
- Nooddeur	Ja		

ALU HAL

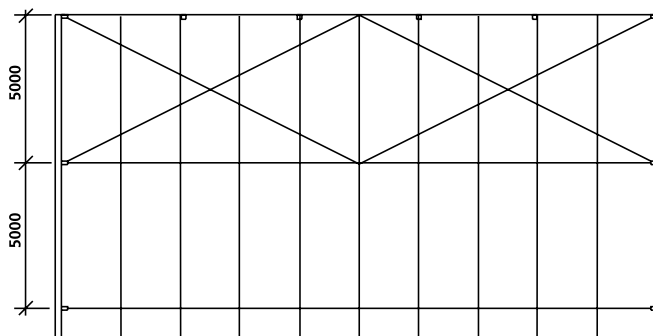
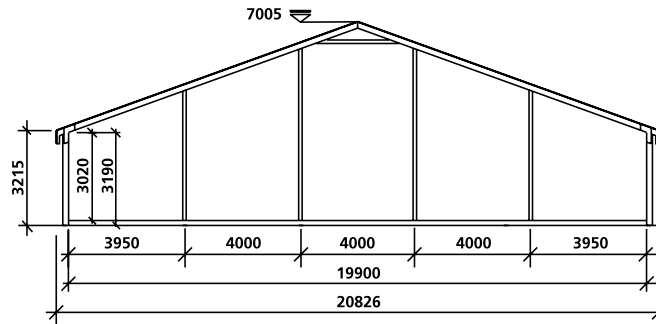

ALU HAL A20/ 325/ 5

ZIJPANELEN	DAKZEILEN	GEVELS
Wit	Wit/ opaque (lichtondoordringbaar)	Wit/ opaque (lichtondoordringbaar)
Wit	Wit	Wit

Indien gewenst, kan de draagkracht van de vloer worden verhoogd (plaatvloer 800/ 1000 kg en cassettevloer 600/ 700 kg)

Constructie leverbaar	Met en zonder vloer	- Kantgordijnen	Ja
Draagkracht vloer	500 kg/m ²	TECHNISCHE SPECIFICATIES	
Koppelbaar met overige DB constructies	Ja	Dakhelling	20°
Aan te sluiten op bestaande gebouwen	Ja	Zijkant hoogte	3.215
Lichtondoordringbaar dakzeil beschikbaar	Ja	Nokhoogte	7.005
Velum beschikbaar	Ja	Windlast	0,50KN/m ²
Wandstoffering/ volants en zandlopers beschikbaar	Ja	Sneeuwlast	0KN/m ²
Portaalspanten beschikbaar	Ja	Kolom/staander	120x200
Montage mogelijkheden voor:		Afspanning	Oprolbuis
- Luxe kunststofdeur	Ja	Dakoverstek	Ja
- Luxe pushbar/ glasdeur	Ja	Statisch berekend	Ja
- Rookglasramen	Ja	T.U.V.	Ja
- Boogramen	Ja	Geldig bouwboek	Ja
- Slotdeur	Ja		
- Nooddeur	Ja		

ALU HAL

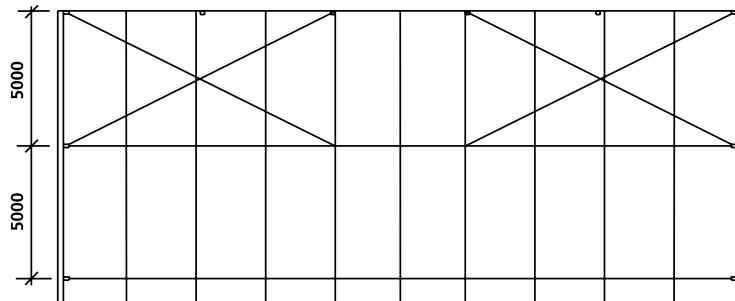
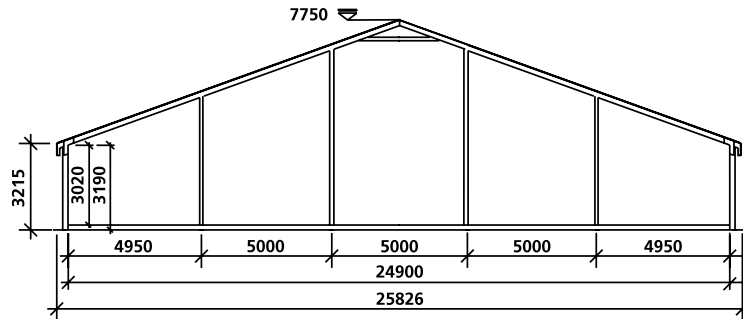

ALU HAL A25/ 325/ 5

ZIJPANELEN	DAKZEILEN	GEVELS
Wit	Wit/ opaque (lichtdoordringbaar)	Wit/ opaque (lichtdoordringbaar)
Wit	Wit	Wit

Indien gewenst, kan de draagkracht van de vloer worden verhoogd (plaatvloer 800/ 1000 kg en cassettevloer 600/ 700 kg)

Constructie leverbaar	Met en zonder vloer	- Kantgordijnen	Ja
Draagkracht vloer	500 kg/m ²	TECHNISCHE SPECIFICATIES	
Koppelbaar met overige DB constructies	Ja	Dakhelling	18°
Aan te sluiten op bestaande gebouwen	Ja	Zijkant hoogte	3.215
Lichtdoordringbaar dakzeil beschikbaar	Ja	Nokhoogte	7.750
Velum beschikbaar	Ja	Windlast	0,50KN/m ²
Wandstoffering/ volants en zandlopers beschikbaar	Ja	Sneeuwlast	0KN/m ²
Portaalspanten beschikbaar	Ja	Kolom/staander	120x200
Montage mogelijkheden voor:		Afspanning	Oprolbuis
- Luxe kunststofdeur	Ja	Dakoverstek	Ja
- Luxe pushbar/ glasdeur	Ja	Statisch berekend	Ja
- Rookglasramen	Ja	T.U.V.	Ja
- Boogramen	Ja	Geldig bouwboek	Ja
- Slotdeur	Ja		
- Nooddeur	Ja		